

termit...
www.termit-russia.ru

Fix Phone LTE

стационарный сотовый телефон
с wi-fi доступом в сеть интернет

РУКОВОДСТВО ПОЛЬЗОВАТЕЛЯ



Настоятельно рекомендуется изучить руководство пользователя
перед началом эксплуатации устройства

ПРАВИЛА И УСЛОВИЯ ЭКСПЛУАТАЦИИ, МОНТАЖА, ХРАНЕНИЯ, ПЕРЕВОЗКИ И УТИЛИЗАЦИИ

- Устройство должно использоваться в защищенных от пыли и внешних климатических факторов помещениях.
- Диапазон температур в рабочем состоянии от -10°C до $+40^{\circ}\text{C}$.
- Диапазон относительной влажности воздуха в рабочем состоянии от 10% до 90%, без конденсации.
- Диапазон температур при хранении (в выключенном состоянии) от -20°C до $+60^{\circ}\text{C}$.
- Диапазон относительной влажности воздуха (в выключенном состоянии) от 10% до 90%, без конденсации.
- Устройство должно храниться в помещении в заводской упаковке.
- Транспортировка устройства должна производиться в заводской упаковке в крытых транспортных средствах любым видом транспорта.
- Температура при перевозке: от -20°C до $+60^{\circ}\text{C}$; относительная влажность воздуха: от 10% до 90%, без конденсации.

Все электрические и электронные устройства должны утилизироваться отдельно от обычных бытовых отходов в специальных пунктах сбора, предусмотренных государством или местными властями. Правильная утилизация поможет защитить окружающую среду и здоровье человека.



Мелкие части устройства могут стать причиной удушья.



Устройство может быть источником громких звуков.



Не воспроизводите музыку слишком громко, чтобы избежать повреждение слуха.



Избегайте контакта с магнитными деталями.



Не подносите к кардиостимуляторам и другим медицинским устройствам личного использования.



При наличии соответствующих указаний отключайте устройство в больницах и других медицинских учреждениях.



При наличии соответствующих указаний отключайте устройство в самолетах и аэропортах.



Не бросайте устройство в огонь.



Не подвергайте устройство воздействию высоких или низких температур.



Не подвергайте устройство воздействию влаги, держите в сухом месте.



Не разбирайте устройство.



Не полагайтесь на устройство, как на единственный способ вызова служб экстренной помощи.



При возникновении любых проблем, связанных с аккумуляторной батареей или блоком питания, необходимо немедленно отключить аккумуляторную батарею от устройства, отключить блок питания от электрической сети и обратиться в авторизованный сервисный сервис. Адреса авторизованных сервисных центров, а также дополнительную информацию можно найти на сайте www.termit-russia.ru.

УКАЗАТЕЛЬ

1. Обзор	2
1.1. Инструкции по технике безопасности	3
1.2 Уход и техническое обслуживание	3
1.3 Технические параметры и условия эксплуатации	3
1.4 Комплект поставки	4
1.5 Внешний вид	4
1.6 Порядок подключения	5
2. Функционал клавиш	7
3. Установка	7
3.1 Мастер установки	7
3.2 Жесты	8
4. Пользовательский интерфейс	8
4.1 Главный экран	8
4.2 Системное меню	9
4.3 Иконки статуса	9
4.4 Меню приложений	9
4.5 Меню звонков	10
4.6 Телефонная книга	10
4.7 Сообщения	10
4.8 Звонки	10
4.9 Контакты	11
4.10 Сообщения	12
4.11 Настройки звука	14
4.12 Сеть Wi-Fi	14
4.13 Подключение Bluetooth	14
5. Поиск и устранение неисправностей	15
6. Спецификация	17
Гарантийный талон	20
Информация об изготовителе	

1. ОБЗОР

Благодарим вас за выбор стационарного сотового телефона Termit FixPhone LTE. Для правильной эксплуатации устройства, пожалуйста, изучите данное руководство.

Termit FixPhone LTE, далее FixPhone, разработан для использования в офисе или в удаленной местности. FixPhone является альтернативой проводным телефонным устройствам. Беспроводная работа телефона позволяет использовать его во временных офисах, в загородных домах, в городском частном секторе, на выставке, в подвижных торговых точках, или устанавливать в транспортных средствах, на борту кораблей в качестве рабочего или платного телефона.

Termit FixPhone LTE — это настольный телефон с двумя интерфейсами управления — сенсорным дисплеем и кнопочной клавиатурой для ускоренного доступа к функциям управления вызовами — прием/завершение, быстрый набор, громкая связь, отключение микрофона. Телефон не только обеспечивает голосовую связь, но и создает в помещении покрытие Wi-Fi 802.11b/g/n для доступа в Интернет со скоростью скачивания до 150 Мбит/с, поддерживает Bluetooth 4.1 LE, оснащен емким Li-Ion аккумулятором 4000 мАч и дает возможность пользователю расширять функциональность устройства самостоятельно — устанавливая Android-приложения в формате*.apk.

*Для работы требуется SIM-карта оператора сотовой сети. Пожалуйста, обратитесь к оператору сети для получения дополнительной информации.

TERMIT FixPhone LTE обладает рядом следующих полезных функций:

ПРИЛОЖЕНИЯ

- Вызовы
- Контакты
- История вызовов
- Настройки
- SMS
- WhatsApp
- Skype
- Email
- Календарь
- Веб-браузер
- SIM-Toolkit
- Галерея
- FM-радио
- Часы-будильник
- Калькулятор

ГОЛОСОВЫЕ ВЫЗОВЫ

- Входящие и исходящие вызовы
- Экстренный вызов
- Быстрый набор
- Переадресация вызова
- Ожидание вызова
- Запрет вызова
- Регистрация вызова
- DTMF
- Конференцсвязь
- Голосовая почта

ОСНОВНЫЕ ФУНКЦИИ

- Caller ID
- Синхронизация контактов SIM и телефона
- Кастомизируемые обои рабочего стола
- Режим энергосбережения

РАСШИРЕННЫЕ ФУНКЦИИ

- HD Voice
- VoLTE
- Видео-вызовы
- Снимки экрана
- Настраиваемое приложение-заставка
- Bluetooth (A2DP, AVRCP, HFP)
- Включение без батареи
- Контроль расходов AoCC
- USB (модем, обновление прошивки, PC-suite, OTG)
- Обновление FOTA

1.1 ИНСТРУКЦИИ ПО ТЕХНИКЕ БЕЗОПАСНОСТИ

Некоторые электронные устройства чувствительны к электромагнитным помехам, генерируемым FixPhone; старайтесь использовать телефон, по крайней мере, на расстоянии 20 см от обычных телефонов, телевизоров, радиоприемников и другого автоматизированного офисного оборудования, чтобы избежать электромагнитных помех.

- Поскольку использование FixPhone может создавать помехи для работы таких медицинских приборов, как слуховые аппараты и сердечные кардиостимуляторы, вам следует проконсультироваться с врачом или производителем медицинского прибора до начала использования FixPhone.
- Помните об эксплуатационных ограничениях при использовании FixPhone в местах типа нефтехранилищ или химических заводов, где есть взрывчатые газы или взрывоопасные продукты. Даже если ваш телефон находится в режиме ожидания, он может излучать радиочастотную энергию. Храните телефон в безопасных местах. Возможны травмы, если дети будут использовать FixPhone в качестве игрушки.
- Используйте фирменные или одобренные производителем аксессуары. Использование любых неразрешенных аксессуаров может негативно отразиться на эксплуатационных качествах вашего FixPhone, повредить ваш телефон или даже травмировать вас и нарушить государственные правила в отношении терминалов телефонной связи.
- Поскольку ваш FixPhone может создавать электромагнитное поле, не кладите с ним рядом магнитные изделия, например, компьютерные диски. Не подвергайте ваш FixPhone воздействию прямого солнечного света и не храните его в местах с высокой температурой. Высокие температуры могут сократить срок эксплуатации электронных приборов. Исключите попадание жидкостей в ваш телефон. Не предпринимайте попыток самостоятельно разбирать FixPhone. Непрофессиональное обращение с приборами может повредить их.
- Отключите блок питания и вытащите батарею перед тем, как изъять телефон из эксплуатации на длительный период времени.
- Рекомендуется зарядить батарею перед началом эксплуатации. Батарея, возможно, разрядилась за период хранения и доставки. В первый раз батарея должна заряжаться в течение 12 часов или более.
- Не вынимайте из телефона кабель передачи данных, когда питание включено.

1.2 УХОД И ТЕХНИЧЕСКОЕ ОБСЛУЖИВАНИЕ

- Телефон не является водонепроницаемым, поэтому не используйте его в местах повышенной влажности, таких как, например, ванная комната.
- Для чистки вашего телефона используйте чистую ткань, немного увлажненную или антистатическую. Перед процедурой чистки выключите ваш телефон.
- Не используйте агрессивные химические чистящие или моющие средства для чистки, такие как этиловый спирт, растворитель и бензол.

1.3 ТЕХНИЧЕСКИЕ ПАРАМЕТРЫ И УСЛОВИЯ ЭКСПЛУАТАЦИИ

ТЕХНИЧЕСКИЕ ПАРАМЕТРЫ

- Диапазон рабочих частот: GSM 900/1800, UMTS 900/2100 МГц, LTE FDD В1/2100 МГц, В3/1800 МГц, В7/2600 МГц, В20/800 МГц и LTE TDD В38/2600 МГц

ИСТОЧНИК ПИТАНИЯ

- Блок питания: вход: AC 100–240 В, 50/60 Гц; выход: DC 5 В, 500 мА
- Аккумулятор: Li-Ion 4000 мАч, перезаряжаемый

УСЛОВИЯ ЭКСПЛУАТАЦИИ

- Температура окружающей среды: –10°С +40°С
- Относительная влажность: 10%–90%
- Атмосферное давление: 86–106 кПа

1.4 КОМПЛЕКТ ПОСТАВКИ

После того, как вы открыли упаковку, проверьте наличие всех компонентов в соответствии с заводской комплектацией.

В случае отсутствия или повреждения какого-либо компонента, пожалуйста, обращайтесь к вашему дилеру или продавцу.

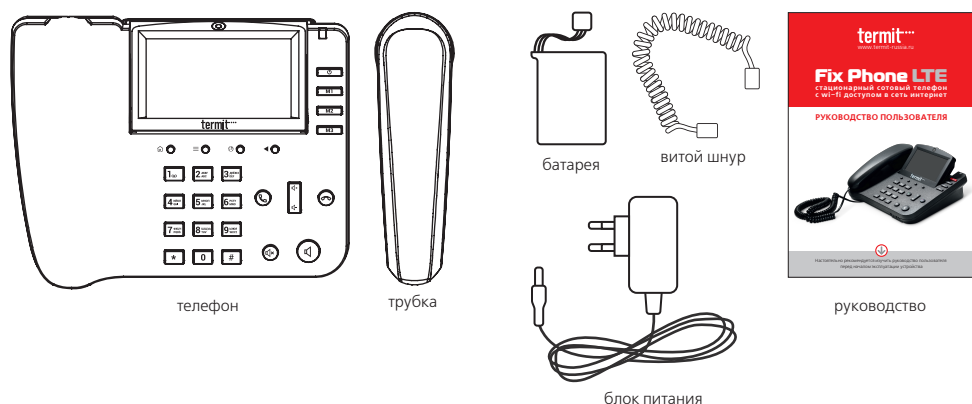

1.5 ВНЕШНИЙ ВИД

ПЕРЕДНИЙ ПЛАН

- 1 Сенсорный экран
- 2 Трубка
- 3 Кнопка Включения/Выключения
- 4 Буквенно-цифровая клавиатура
- 5 Кнопка Звездочка *
- 6 Кнопка Решетка #
- 7 М1-М3 клавиши быстрого набора
- 8 Кнопка вызова
- 9 Кнопка завершения вызова
- 10 Клавиши громкости
- 11 Кнопка отключения звука
- 12 Клавиша громкой связи
- 13 Домой
- 14 Параметры
- 15 Браузер
- 16 Назад
- 17 Светодиодный индикатор
- 18 Камера

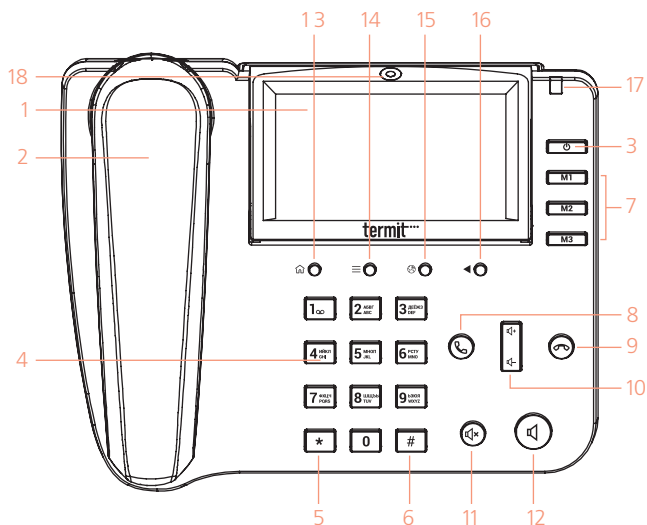

ВИД СЗАДИ

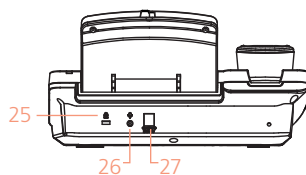
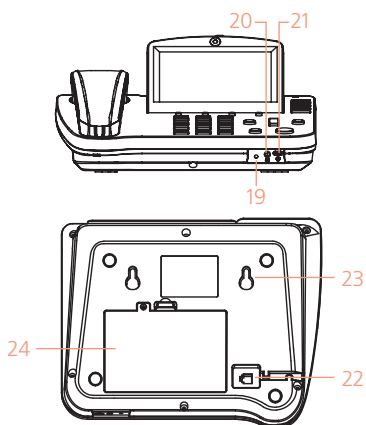

- 19 Микрофон громкой связи
- 20 Разъем гарнитуры
- 21 Разъем Micro-USB
- 22 Разъем трубки RJ9
- 23 Крепление к стене
- 24 Батарейный отсек
- 25 Отверстие замка Kensington
- 26 Разъем внешнего микрофона
- 27 Разъем питания DC 5В

1.6 ПОРЯДОК ПОДКЛЮЧЕНИЯ

1. УСТАНОВКА SIM-КАРТЫ

Отсоедините адаптер питания и снимите крышку батарейного отсека в нижней части устройства, чтобы установить SIM-карту и карту памяти микро-SD. Для того, чтобы установить SIM-карту, сдвиньте металлический язычок влево, чтобы разблокировать его, приподнимите его, и поместите карту в положении, обозначенном на рисунке. Поверните металлический язычок вниз и сдвиньте его вправо до упора.

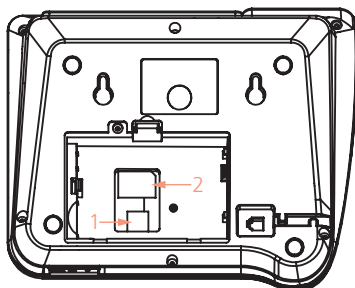

2. УСТАНОВКА SD-КАРТЫ

Выполните ту же процедуру, если вы хотите установить микро-SD карту, но в этом случае, сдвиньте металлический язычок вправо, чтобы разблокировать его, как показано на рисунке. Установите карту памяти, а затем опустите металлический язычок и сдвиньте его влево до упора.

3. УСТАНОВКА БАТАРЕИ

Вставьте аккумулятор в отсек, убедившись в том, что электроды разъема на телефоне соответствуют прорези в верхней части батареи, как показано на рисунке. Закройте крышку батарейного отсека, убедившись, что она надежно зафиксирована на месте.

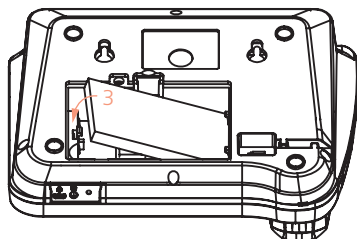

4. ПОДКЛЮЧЕНИЕ ВИТОГО КАБЕЛЯ

Подключите витой шнур телефонной трубки в нижней части телефона. Конец с более длинным кабелем должен быть подключен под основанием, в то время как более короткий конец должен быть подключен к телефонной трубке.

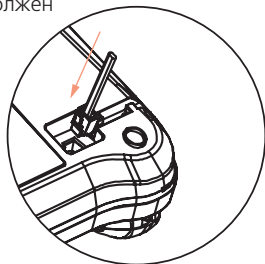

Подключите короткий конец витого кабеля к разъему на телефонной трубке, как показано на рисунке.

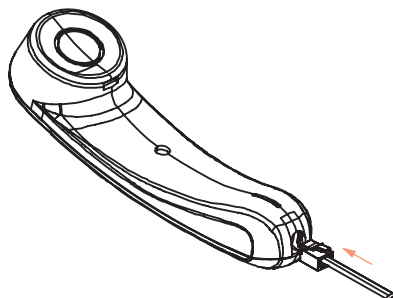

5. ПОДКЛЮЧЕНИЕ ЗАРЯДНОГО УСТРОЙСТВА

Подключите кабель питания к разъему на задней панели телефона, а затем подключите блок питания к электрической розетке бытовой сети переменного тока. Уровень заряда батареи и состояние процесса зарядки будут отображаться на экране.

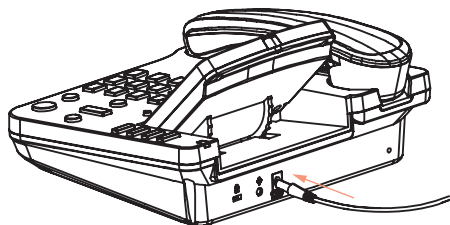

ЗАРЯД БАТАРЕИ

Когда уровень заряда батареи низкий, прозвучит предупредительный звуковой сигнал, появится сообщение о низком уровне заряда батареи, и значок батареи отобразится красным цветом. Подключите адаптер питания к устройству, чтобы начать зарядку. Экранный уровень заряда батареи отображается во время процесса зарядки, и как только он полностью заряжен, значок батареи отображается полностью. Зарядка полностью разряженной батареи может составлять от 2 до 3 часов. Рекомендуется полностью зарядить батарею перед первым использованием устройства.



Внимание!

Убедитесь что устройство выключено перед извлечением SIM-карты. Это позволит предотвратить потерю данных и повреждение SIM-карты. Не устанавливайте SIM-карту вблизи намагниченной поверхности или электромагнитного окружения, не касайтесь металлических контактов.

Для получения более подробной информации, обратитесь к оператору сети.

2. ФУНКЦИОНАЛ КЛАВИШ

ВКЛЮЧИТЬ/ВЫКЛЮЧИТЬ

Когда телефон выключен, удерживайте 3 секунды для включения. Когда телефон включен, удерживайте 3 секунды для выключения.

ВЫЗОВ

В режиме простоя нажмите для доступа к журналу вызовов. Нажмите для вызова или принятия входящего звонка.

ЗАВЕРШЕНИЕ ВЫЗОВА

Во время активного вызова нажмите, чтобы завершить вызов. В приложениях нажмите, чтобы вернуться в главное меню.

1 ЦИФРОВАЯ КЛАВИАТУРА

Нажмите для ввода цифр или букв.

***** ЗВЕЗДОЧКА

Вставить знак звездочки *.

РЕШЕТКА

Вставить знак решетки #. Изменить способ ввода.

M1 БЫСТРЫЙ НАБОР

Программируемые клавиши для хранения до 3 телефонных номеров.

УВЕЛИЧИТЬ/УМЕНЬШИТЬ ГРОМКОСТЬ

Нажмите, чтобы уменьшить/увеличить громкость гарнитуры либо динамика.

ВЫКЛЮЧИТЬ ЗВУК

Нажмите во время активного вызова, чтобы отключить микрофон вашего телефона.

КЛАВИША ГРОМКОЙ СВЯЗИ

В режиме ожидания нажмите, чтобы сделать звонок в режиме громкой связи, без снятия трубки. Во время активного звонка нажмите, чтобы включить или отключить громкую связь режим на телефоне.

ДОМОЙ

В любом приложении нажмите, чтобы вернуться на главный экран.

МЕНЮ

В приложениях нажмите для отображения меню параметров. Нажмите и удерживайте, чтобы удалить ярлыки или виджеты на главном экране.

БРАУЗЕР

Нажмите для открытия интернет-браузера.

НАЗАД

Нажмите для возврата в предыдущее меню.

3. УСТАНОВКА

3.1 МАСТЕР УСТАНОВКИ

Нажмите клавишу  в течение 3 секунд для включения телефона. Если это первый его запуск, то мастер установки запустится. Введите пин-код SIM-карты (если он есть) и нажмите ОК. Мастер установки проведет вас через настройку телефона.

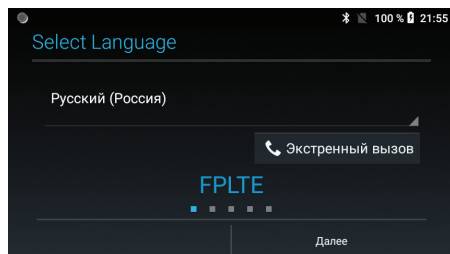

- Выберите язык. Нажмите для отображения полного списка языков. Выберите предпочтительный язык и нажмите «Далее» для продолжения.
- Дата и Время. Выберите автоматический режим даты и времени для данных, предоставляемых оператором связи. Либо выставьте дату и время вручную.
- Импорт контактов. Нажмите «Импорт» для импорта списка контактов с SIM-карты, либо нажмите «пропустить».

- Интернет соединение. Выберите Мобильную сеть или Wi-Fi для соединения с Интернетом посредством SIM-карты. Либо только Wi-Fi если вы не планируете использовать мобильный интернет.
- Выбрать Wi-Fi. Нажмите на клавишу на экране для активации Wi-Fi адаптера и настройте беспроводную сеть. Либо нажмите «Далее» для продолжения.

После завершения пунктов выше, нажмите «Готово» для выхода из мастера настройки. Телефон готов к использованию.

3.2 ЖЕСТЫ

- **Нажатие.** Легко нажмите на экран одним пальцем для выбора или запуска приложения.
- **Нажать и держать.** На главном экране нажмите и держите для добавления и удаления виджетов. В главном меню есть возможность для перемещения виджетов, удаления приложений или отображения всплывающего меню.
- ↑ **Свайп, слайд.** Переместите палец от края до края экрана.
- ↖ ↗ **Увеличение.** Разместите два пальца около экрана. Разведите их для увеличения изображения. Сведите для уменьшения.

4. ПОЛЬЗОВАТЕЛЬСКИЙ ИНТЕРФЕЙС

4.1 ГЛАВНЫЙ ЭКРАН

- 1 Область уведомлений
- 2 Системная информация
- 3 Меню приложений
- 4 Дата и время
- 5 Веб-браузер
- 6 Сообщения
- 7 Звонки
- 8 Контакты

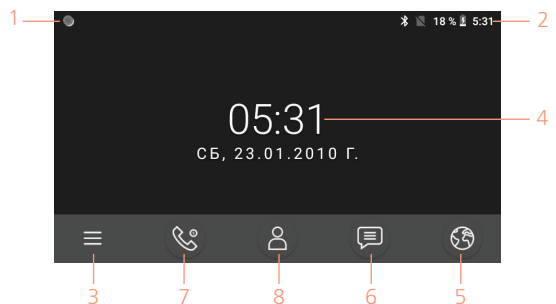

4.2 СИСТЕМНОЕ МЕНЮ

Потяните вниз область уведомлений для доступа к системному меню.

- 1 Адаптер Wi-Fi
- 2 Адаптер Bluetooth
- 3 Режим «Не беспокоить»
- 4 Размер экрана
- 5 Режим энергосбережения
- 6 Уровень заряда батареи
- 7 Время
- 8 Передача данных
- 9 Дата
- 10 Настройки системы
- 11 Открыть расширенное меню

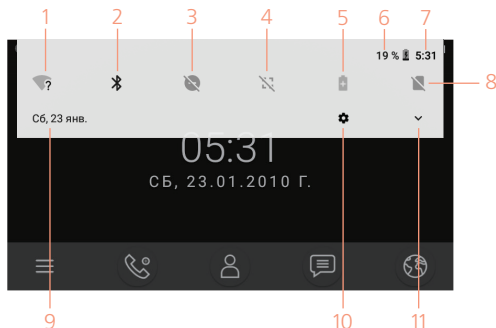

4.3 ИКОНКИ СТАТУСА

Ниже следуют иконки и их обозначения на панели уведомлений.

- | | | | |
|--|---------------------|--|-------------------------------|
| | Уровень сигнала | | Активен GPS |
| | Нет сигнала | | Нет SIM-карты |
| | Звук выключен | | Активен спикерфон |
| | Звонок | | Низкий уровень заряда батареи |
| | Звонок закончен | | Зарядка батареи |
| | Перевод звонка | | Активен Bluetooth |
| | Активный звонок | | Активен Wi-Fi |
| | Пропущенный звонок | | Соединение USB |
| | Звонок на удержании | | Режим модема |
| | Почта | | Подключена гарнитура |
| | Сообщение SMS | | Будильник активен |
| | Сообщение MMS | | |

4.4 МЕНЮ ПРИЛОЖЕНИЙ

Нажмите на главном экране для доступа к меню приложений. В меню вы найдете приложения, установленные на телефон.

Нажмите на иконку приложения для доступа к нему. Нажмите , чтобы вернуться в предыдущее меню. В приложении вы можете использовать , чтобы открыть меню опций.

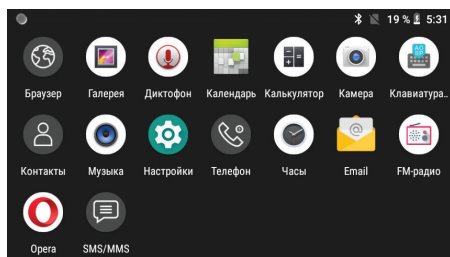

4.5 МЕНЮ ЗВОНКОВ

Нажмите на  на нижней части главного меню для доступа к меню звонков. Из этого меню вы можете позвонить контактам, набрать номер или просмотреть журнал исходящих вызовов, входящих и пропущенных. Вы так же можете получить доступ к меню из панели в левой части главного меню.

4.6 ТЕЛЕФОННАЯ КНИГА

Нажмите на  на нижней части главного меню для доступа к телефонной книге. Вы также можете получить доступ к избранным контактам через основную панель меню.



4.7 СООБЩЕНИЯ

Нажмите на  на нижней части главного меню для доступа к приложению сообщений. В этом приложении вы можете создавать и отправлять SMS текстовые сообщения и MMS мультимедийные сообщения, а также проверять полученные сообщения.





4.8 ЗВОНКИ

Есть несколько способов выполнения звонков с телефона FIXPHONE LTE:

ВЫЗОВ С ПОМОЩЬЮ БУКВЕННО—ЦИФРОВОЙ КЛАВИАТУРЫ

- В режиме ожидания введите номер телефона с помощью цифровой клавиатуры и нажмите кнопку вызова .
- Для завершения вызова нажмите  или повесьте трубку.



ВЫЗОВ В РЕЖИМЕ ГРОМКОЙ СВЯЗИ

- В режиме ожидания введите номер телефона с помощью цифровой клавиатуры и нажмите кнопку вызова .
- Нажмите , чтобы включить режим громкой связи. Индикатор  начнет светиться зеленым, показывая, что режим громкой связи активен.
- Для завершения вызова нажмите  или повесьте трубку.

ВЫЗОВ ИЗ ЖУРНАЛА ВЫЗОВОВ

- Нажмите на значок  на правой стороне главного меню, или напрямую нажмите на кнопку , чтобы получить доступ к журналу вызовов. Последний звонок будет отображаться на экране.
- Нажмите на значок , чтобы получить доступ к списку исходящих, входящих или пропущенных вызовов.
- Выполните прокрутку вверх и вниз по списку, выберите нужный элемент и нажмите кнопку  для вызова.
- Для завершения вызова нажмите  или повесьте трубку.



ВЫЗОВ АБОНЕНТА ИЗ ТЕЛЕФОННОЙ КНИГИ

- Нажмите на  на нижней части главного меню для доступа к телефонной книге.
- Выполните прокрутку вверх или вниз по списку контактов и выберите нужный контакт.
- Выберите номер телефона и нажмите кнопку для вызова.
- Для завершения вызова нажмите  или повесьте трубку.

ВЫЗОВ С ПОМОЩЬЮ КЛАВИШ БЫСТРОГО НАБОРА

- В режиме ожидания нажмите одну из клавиш памяти **M1-M3**, или удерживайте нажатой клавишу на цифровой клавиатуре **1...9** чтобы использовать функцию быстрого набора. Звонок начнется автоматически.
- Для завершения вызова нажмите  или повесьте трубку.

НАСТРОЙКА КЛАВИШ БЫСТРОГО НАБОРА

- В главном меню нажмите на , чтобы получить доступ к меню вызовов.
- Нажмите на иконку  и выберите Быстрый набор из всплывающего меню.
- Выберите одну из клавиш быстрого набора **M1-M3** или цифровых **1...9** для редактирования.
- Вы можете ввести телефонный номер вручную или связать контакт из теле-





фонной книги к клавишам быстрого набора **М1-М3** и цифровым клавишам **2...9**.

- Нажмите кнопку Добавить, чтобы подтвердить и завершить операцию.



Примечание.

Пожалуйста, убедитесь, что контакты были установлены в клавиши памяти перед использованием этой функции. Клавиша [1] зарезервирована для голосовой почты.



ОТВЕТ НА ВЫЗОВ ИЛИ ОТКЛЮЧИТЬ ЗВУК ВХОДЯЩЕГО ВЫЗОВА

- При входящем вызове, нажмите кнопку , чтобы ответить на вызов.
- Перед тем, ответить на вызов, вы можете отключить звонок входящего звонка, нажав на кнопку .
- Когда вызов активен, нажмите кнопку , чтобы выключить микрофон.
- Для того, чтобы отклонить входящий вызов, нажмите на кнопку .

ПЕРЕДАЧА ВХОДЯЩЕГО ВЫЗОВА

- При входящем вызове, нажмите кнопку , чтобы ответить на вызов.
- Нажмите на иконку , чтобы поставить вызов на удержание.
- Наберите новый номер, чтобы сделать второй вызов, и нажмите , чтобы передать новый вызов. Также Вы можете переадресовать вызов перед вторым активным вызовом для «слепого перевода».

РЕГУЛИРОВКА ГРОМКОСТИ ТРУБКИ

Во время активного вызова нажмите - для уменьшения или увеличения громкости гарнитуры или громкой связи.



ВЫЗОВ ГОЛОСОВОЙ ПОЧТЫ

- В режиме ожидания нажмите и удерживайте [1] Кнопка для вызова голосовой почты. Звонок начнется автоматически.
- Для завершения вызова нажмите  или повесьте трубку.



4.9 КОНТАКТЫ

В этом разделе описано, как создавать и управлять телефонной книгой.

СОЗДАНИЕ НОВОГО КОНТАКТА

- На главном экране нажмите  для доступа в меню контактов.
- Нажмите на иконку , чтобы добавить новый контакт. Вставьте всю контактную информацию и нажмите Сохранить.

СОЗДАНИЕ НОВОГО КОНТАКТА ИЗ ЖУРНАЛА ВЫЗОВОВ



- В главном меню нажмите на значок , чтобы войти в журнал вызовов.
- Нажмите на значок , чтобы отобразить список входящих, исходящих и пропущенных вызовов. Выберите пункт.
- Нажмите на Добавить контакты, а затем нажмите кнопку Создать новый контакт и выберите пункт назначения для сохранения контакта (SIM—карту, телефон, интернет—аккаунт и т.д.).
- Заполните форму с данными, которые будут введены для нового контакта, и нажмите Готово, чтобы сохранить запись и завершить операцию.

ЭКСПОРТ/ИМПОРТ КОНТАКТОВ



- В главном меню нажмите  на правой стороне главного меню, чтобы получить доступ к меню контактов.

- Нажмите . Выберите Настройки из всплывающее меню. Затем нажмите «Импортировать».
- Выберите источник, откуда следует скопировать контакты (SIM—карты, телефон, внутренняя память и др.).
- Выберите целевое хранилище, куда следует скопировать контакты.
- Выберите контакты, которые вы хотите скопировать, или нажмите «Выбрать все», чтобы выбрать все контакты в источнике данных, и нажмите кнопку ОК, чтобы завершить операцию.



РЕДАКТИРОВАНИЕ КОНТАКТОВ



- В главном меню нажмите на  в нижней части основной меню для доступа к меню контактов.
- Прокрутите вверх и вниз по списку контактов и выберите нужный контакт.
- Нажмите на , а затем выберите Изменить из всплывающего меню.
- Заполните форму с данными, которые будут введены для нового контакта, и нажмите Готово, чтобы сохранить запись.

УПРАВЛЕНИЕ СПИСКОМ КОНТАКТОВ

- В главном меню нажмите на  в нижней части главного меню, чтобы получить доступ к меню контактов.
- Нажмите , а затем выберите контакты для отображения из всплывающего меню.
- Выберите список контактов, которые вы хотите показать (SIM-карта, телефон, внутреннюю память и др.), выберите Настроить, чтобы задать пользовательский список.

УПРАВЛЕНИЕ ГРУППАМИ КОНТАКТОВ







- В главном меню нажмите на  в нижней части главного меню, чтобы получить доступ к меню контактов.
- Выберите контакт из списка, нажмите кнопку , а затем выберите Редактировать из всплывающего меню.

- Выберите группу контактов в поле Группы, а затем нажмите Готово, чтобы сохранить запись и завершить операцию.
- Нажмите на значок  и выберите одну группу для отображения всех контактов, связанные с этой группой.
- Для того, чтобы создать новую группу, нажмите на значок , выберите назначение (SIM-карта, телефон, онлайн аккаунты и др.), и введите имя новой группы. При редактировании контакта в телефонной книге, новая группа появится в списке всплывающего поля группы.



4.10 СООБЩЕНИЯ

FIXPHONE LTE телефон поддерживает SMS и MMS. В этом разделе описано, как отправлять и получать сообщения и другие связанные особенности.

СОЗДАНИЕ И ОТПРАВКА СООБЩЕНИЙ

- На главном экране нажмите на  для доступа к меню сообщений телефона
- Нажмите на , чтобы создать новое сообщение. Или нажмите , «новое сообщение»
- Введите номер телефона или имя контакта, который вы хотите отправить сообщение, или нажмите на , чтобы выбрать контакт из телефонной книги.
- Введите текст в соответствующем поле, и нажмите на , если вы хотите добавить мультимедийные файлы в сообщении.
- Нажмите на , чтобы отправить сообщение.



ПРОСМОТР И ОТВЕТ НА СООБЩЕНИЯ

- На главном экране нажмите на  для доступа к меню сообщений телефона.
- Выберите один из сообщений из списка и нажмите на дисплей.
- Чтобы ответить на сообщение, введите текст в соответствующем поле, и нажмите на , если вы хотите добавить мультимедийные файлы к сообщению.
- Нажмите на , чтобы отправить сообщение.



УДАЛЕНИЕ СООБЩЕНИЙ

- На главном экране нажмите на  для доступа к меню сообщений телефона.
- Нажмите и удерживайте один из элементов до изменения цвета, а затем нажмите на кнопку, чтобы удалить сообщение из почтового ящика.

ОЧИСТКА ВХОДЯЩИХ СООБЩЕНИЙ

- На главном экране нажмите на  для доступа к меню сообщений телефона.
- Нажмите кнопку , чтобы открыть меню опций и выберите удалить всю цепочки во всплывающем окне.
- Нажмите кнопку Удалить в окне подтверждения, чтобы завершить операцию и удалить все сообщения из почтового ящика.

НАСТРОЙКИ СООБЩЕНИЙ

- На главном экране нажмите на  для доступа к меню сообщений телефона.
- Нажмите кнопку , чтобы открыть меню опций и Настройки во всплывающем окне.

» SMS служба включена: нажмите, чтобы получить доступ к параметрам сети и установить приложение по умолчанию SMS (сообщения по умолчанию).

» Текстовые сообщения (SMS): нажмите для настройки текстовых сообщений доступа:

- Запросить отчет о доставке: выберите эту опцию, чтобы получить отчет о доставке при отправке сообщения.
- Сообщения на SIM—карте: используйте эту опцию для удаления сообщений и проверьте свободное и занятое место на SIM—карте.
- Изменить шаблон текста: эта опция позволяет редактировать и добавлять быстрые тексты, которые могут быть вставлены в ваши сообщениях.
- Центр службы SMS: передача сообщений оператору сети сервера, это поле не должно быть изменено.
- Место хранения SMS: Это позволяет выбирать между SIM—картой или в памяти телефона для хранения сообщений.
- Режим ввода: отключить эту опцию, если вы хотите использовать знаки ударения и другие специальные символы в текстовых сообщениях.

» Мультимедийные сообщения (MMS): нажмите, чтобы получить доступ к параметрам мультимедийных сообщений:

- Групповые сообщения: используйте этот параметр, чтобы отправить сообщение нескольким получателям с помощью MMS.
- Запросить отчет о доставке: выберите эту опцию, чтобы получить отчет о доставке при отправке сообщения.
- Запросить отчет о прочтении: выберите этот параметр, чтобы получить отчет сообщения прочтения при отправке сообщения.
- Отправить отчет о прочтении: выберите для отправки отчета о чтении сообщения, если требуется отправитель.
- Автозагрузка: используйте эту опцию для автоматической загрузки сообщений.
- Автозагрузка в роуминге: используйте эту опцию для автоматической загрузки, когда вы находитесь в роуминге.
- Максимальный размер: он позволяет выбрать максимальный размер для сообщений MMS.
- Приоритет: это позволяет выбрать приоритет для MMS сообщений.



» Уведомления: нажмите на настройки сообщений доступа уведомлений:

- Уведомления: нажмите для включения или отключения уведомлений.
- Отключить звук: используйте этот параметр для временного отключения уведомлений.
- Рингтон: выберите Сигнал для сообщений.
- Всплывающие уведомления: отображает всплывающие уведомления для push—сообщений. Push—сообщения являются уведомлениями о том, что сервер отправляет приложение предупреждая, что есть новая информация, такие как электронная почта или сообщение чата.

» Общие: нажмите для доступа к общим параметрам сообщений:

- Обои для чата: это позволяет выбрать фоновое изображение для чатов.
- Размер шрифта в сообщениях: выберите размер шрифта для ваших разговоров.
- Показать адрес электронной почты: нажмите, чтобы включить адрес электронной почты в сообщениях контактов.
- Настройки хранения: она позволяет установить лимит хранимых сообщений, из которых старые сообщения будут автоматически удалены.
- Информационные сообщения: позволяет широковещательную передачу в SIM—карте.
- Включить WAP—PUSH: позволяет прием сообщений WAP—PUSH. Сообщение WAP—PUSH является типом SMS, который используется для прямого доступа к сайту WAP или страницы, как правило, перед загрузкой файлов. Пользователь отправляет SMS и получить еще один с сообщением приветствия к URL—адресу, который, когда принято открывается в браузере адрес запрошенного WAP.
- Размер шрифта сообщения: Позволяет изменить размер системного шрифта.
- Удалять старые: Удалять старые сообщения по достижении максимального количества
- Максимальное количество SMS: позволяет выставить максимальное количество сообщений в цепочке.
- Максимальное количество MMS: позволяет выставить максимальное количество сообщений в цепочке.



4.11 НАСТРОЙКИ ЗВУКА

Вы можете отредактировать аудио—профиль на свой вкус. Нажмите на  в нижней части главного меню для доступа к меню приложения, а затем нажмите на значок , чтобы получить доступ к системе Настройки. Вы можете найти настройки аудио профиля в разделе «Звук». В данном меню можно изменить:



- Громкость музыки, видео, игр, будильника и рингтона
- Настройки режима «Не беспокоить»
- Звук уведомления по умолчанию
- Звук будильника по умолчанию
- Звук при наборе номера
- Звук блокировки экрана
- Сигналы состояния батареи
- Звук нажатия на экран
- Улучшение звука: Позволяет включить настройку **BesLoudness**

4.12 СЕТЬ Wi-Fi

ПОДКЛЮЧЕНИЕ К СЕТИ Wi-Fi

Чтобы включить адаптер беспроводной сети, сдвиньте вниз панель информации, чтобы отобразить системное меню, и нажмите на значок . Если какая-либо сеть Wi-Fi, ранее настроенная, находится в пределах диапазона телефона, он будет автоматически подключен, и значок  будет отображаться в системной информационной панели.

НАСТРОЙКА СОЕДИНЕНИЯ Wi-Fi

Для подключения к беспроводной сети эта сеть должна быть предварительно настроена на телефоне. Вы можете получить доступ к конфигурации сетей Wi-Fi, удерживая значок  в системное меню или нажав на иконку  в главном меню, а затем

на значке  меню приложения для доступа к Меню системных настроек.



Если сетевой адаптер Wi-Fi активен, все сети в пределах диапазона телефона будут отображены. Нажмите на сеть Wi-Fi, к которой вы хотите подключиться, введите во всплывающем окне введите пароль и нажмите «Подключить» для сохранения настройки и подключение к сети. В меню настройки Wi-Fi нажмите кнопку , чтобы отобразить Wi-Fi. опции. В этом меню вы можете сделать дополнительные настройки, а также настроить прямую сеть Wi-Fi для прямого подключения к другому Wi-Fi или запросить PIN-код для подключения VPS к маршрутизатору.

4.13 ПОДКЛЮЧЕНИЕ BLUETOOTH

ПОДКЛЮЧЕНИЕ BLUETOOTH

Функция Bluetooth позволяет вам связать ваш телефон с другими устройствами Bluetooth, позволяющие выполнять различные функции:

- Использование Bluetooth—сопряженных наушников для ответа на принятые звонки на телефоне.
- Обмен файлами с другими Bluetooth—сопряженными устройствами.
- Используйте телефон в качестве телефона для ответа на вызовы, полученные через другое сопряженное с Bluetooth устройство, например мобильный телефон.

Чтобы включить адаптер Bluetooth, сдвиньте шторку меню вниз для отображения системного меню и нажмите на иконку . Если любое ранее сопряженное устройство находится в зоне действия телефона, оно автоматически подключится, и значок  отобразится в системная информационная панель.

СОПРЯЖЕНИЕ С УСТРОЙСТВОМ BLUETOOTH

Нажмите и удерживайте значок  в системном меню, чтобы получить доступ к настройкам Bluetooth, или получить доступ через меню настроек системы, нажав на значок  в главном меню, а затем на значок  в меню приложений. В меню конфигурации Bluetooth нажмите на название телефона для активации временной видимости устройства и сделайте то же самое на другом устройстве, которое хотите подключить. Затем нажмите на Поиск устройств и всех устройств Bluetooth, видимых в диапазоне телефон будет отображаться на экране. Нажмите на устройстве, которое хотите подключить к телефону, и введите запрошенный код во всплывающем окне на обоих устройствах. Когда установка завершена, вы можете нажать на иконку , чтобы изменить имя сопряженного устройство и выполнить настройки звука. Вы также можете переименовать свой

телефон или изменить время ожидания видимости для функции Bluetooth, нажав кнопку  в Bluetooth меню настроек.

5. ПОИСК И УСТРАНЕНИЕ НЕИСПРАВНОСТЕЙ

Проблема	Возможная причина и решение проблемы
Телефон не включается	<ul style="list-style-type: none">● Обязательно удерживать нажатой кнопку  в течение более 3 сек.● Убедитесь, что аккумулятор правильно подключен к телефону.● Извлеките аккумулятор, установите его и включите телефон.● Если аккумулятор разряжен, зарядите батарею.
Телефон запрашивает PIN-код	Функция блокировки PIN включена. Каждый раз, когда телефон включается, PIN-код необходимо ввести (если вы используете свой телефон в первый раз, необходимо ввести PIN-код, поставляемый с SIM-картой).
Телефон запрашивает PUK-код	PIN-код был введен неправильно три раза, и теперь SIM-карта заблокирована. Введите код PUK, предоставленный оператором сети.
Телефон запрашивает код разблокировки	Функция автоматической блокировки была включена в телефоне. Вы должны ввести код разблокировки, прежде чем вы можете использовать телефон.
Ошибка SIM-карты	<ul style="list-style-type: none">● Почистите металлические контакты на SIM-карте с чистой тканью (не используйте растворитель).● SIM-карта неправильно установлена. Вставьте SIM-карту как показано в инструкции.● SIM-карта повреждена, обратитесь к оператору связи.
Сбой в работе сети	Вполне возможно, что телефон находится в зоне слабого сигнала, перенесите телефон в место с более сильным сигналом.
Вне зоны действия сети	SIM-карта вне зоны действия сети оператора, обратитесь к поставщику услуг сети.
Вы ввели номер, но телефон не звонит	<ul style="list-style-type: none">● Убедитесь, что вы правильно нажали кнопку.● Проверьте опции запрета. Убедитесь в том, что запрет отключен для вызываемого номера.● Проверьте отключен ли набор фиксированного номера.● Убедитесь, что SIM-карта находится в зоне действия сети.● Ваш оператор сети может испытывать проблемы с сетью.
Плохое качество связи	<ul style="list-style-type: none">● Проверьте уровень громкости.● Он находится в зоне слабого сигнала, например, вблизи высотных зданий или в подвале. Переместить в место с лучшим уровнем сигнала.● Ваш оператор сети может испытывать проблемы с сетью.
Ваш собеседник не может позвонить вам	<ul style="list-style-type: none">● Убедитесь, что телефон включен и подключен к сети.● Убедитесь, что SIM-карта не заблокирована.● Убедитесь, что SIM-карта находится в зоне действия сети.● Убедитесь, что вы не установили запрет входящих вызовов.
Ваш собеседник не может слышать вас	<ul style="list-style-type: none">● Увеличьте громкости трубки.● Убедитесь, что кабель телефонной трубки надежно подключен к телефону.

Продолжительность работы в режиме ожидания слишком коротка	Длительность ожидания батареи связана конфигурацией сети. Вы можете находиться в зоне слабого сигнала. Если телефон не может принимать сигналы, он будет продолжать посылать сигнал для поиска сети и дополнительно потреблять мощность, которая сокращает время работы батареи.
Требуется замена батареи	<ul style="list-style-type: none"> ● Если аккумулятор не заряжается должным образом. ● Убедитесь, что кабель питания подключен к блоку, чтобы эффективно зарядить аккумулятор. ● Почистите зарядные контакты в телефоне и батарее с чистой сухой тканью. ● Замените аккумулятор или зарядное устройство, если оно кажется повреждено. Если приведенные выше рекомендации не помогают решить проблему, запишите номер модели и серийный номер телефона, данные гарантии и ясное описание проблемы. Затем свяжитесь со службой технической поддержки.



Внимание!

Уважаемый потребитель, просим обратить ваше внимание на соблюдение правил и рекомендаций данного руководства. Компания не несет ответственности за проблему, возникшую вследствие несоблюдения вышеуказанных рекомендаций или ненадлежащей эксплуатации прибора. При соблюдении всех правил подключения и эксплуатации телефона iPhone и обнаружении технических проблем воспользуйтесь гарантийными обязательствами производителя. Если вышеуказанное содержание настоящего руководства не соответствует параметрам вашего телефона, рассмотрите параметры вашего телефона. Наша компания оставляет за собой право вносить изменения без предварительного уведомления.

Благодарим Вас за то, что вы выбрали продукт FixPhone!

6. СПЕЦИФИКАЦИЯ

Стандарты связи	
2G	<ul style="list-style-type: none">● GSM–850/900● DCS–1800● PCS–1900
3G	<ul style="list-style-type: none">● UMTS–850/900/1900/2100● Band 1/2/5/8
4G	<ul style="list-style-type: none">● LTE FDD 800/1800/2100/2600 Band 1/3/7/20 (B4 и B28 могут быть добавлены)● LTE TDD 1900/2300/2500/2600 Band 38/39/40/41
Wi-Fi	802.11b/g/n
Bluetooth	4.1 LE
Радио	FM–радио
Передача данных	
Режимы Wi-Fi	<ul style="list-style-type: none">● Точка доступа● Клиент
Пиковая скорость	<ul style="list-style-type: none">● Загрузка 150 Мбит/с● Отправка 50 Мбит/с
Режимы Bluetooth	<ul style="list-style-type: none">● A2DP отвечает за передачу стереозвука на принимающее устройство● AVRCP управляет функциями телевизоров, Hi-Fi оборудования и прочего● HFP соединяет беспроводную гарнитуру и телефон
Аппаратные	
Память	<ul style="list-style-type: none">● DDR3 RAM 2 Гб● eMMC 8 Гб● micro-SD до 64 Гб
Интерфейсы	<ul style="list-style-type: none">● USB 2.0● Micro-USB● 1 x SIM–карта Mini SIM (2FF) 1.8 В/ 3 В● Bluetooth 4.1 LE● Wi-Fi 802.11b/g/n
Разъемы	<ul style="list-style-type: none">● Micro-USB модем, обновление, PC–suite управления устройством, OTG● Аудиоджек 3.5 мм для головной гарнитуры OMTP

	<ul style="list-style-type: none"> ● Аудиоджек 3.5 мм для внешнего микрофона ● RJ9 (4P4C) для телефонной трубки ● SIM ● Micro—SD ● Блок питания ● Замок Kensington
Дисплей	<ul style="list-style-type: none"> ● Сенсорный полноцветный дисплей TFT ● Диагональ 11 см (4.5 дюйма)
Светодиодные индикаторы	<ul style="list-style-type: none"> ● Питание (режим заряда) ● Громкая связь
Камера	<ul style="list-style-type: none"> ● 2 мегапикселя ● Разрешение 1600 x 1200 пикселей ● Сдвижная шторка
Динамик	<ul style="list-style-type: none"> ● 4 Вт ● > 80 дБ ● < 1% КНИ
Микрофон	<ul style="list-style-type: none"> ● Основной микрофон ● Шумоподавляющий микрофон
АКБ	<ul style="list-style-type: none"> ● Li—Ion ● 4000 мАч ● Крышка батарейного отсека с винтом
Внутренние антенны	<ul style="list-style-type: none"> ● GSM/WCDMA/LTE 9 дБи ● Wi—Fi 2.4 ГГц ● Bluetooth ● FM—радио
Клавиатура	<ul style="list-style-type: none"> ● Включение/выключение ● Быстрый набор (3 клавиши) ● Навигация: домой, меню, браузер, назад ● Вызовы: принять и завершить ● Громкость: увеличить и уменьшить ● Выключение микрофона ● Громкая связь
Функциональные	
Приложения	<ul style="list-style-type: none"> ● Вызовы ● Контакты ● История вызовов ● Настройки ● SMS ● WhatsApp ● Skype ● Email ● Календарь ● Веб—браузер ● SIM—Toolkit ● Галерея ● FM—радио ● Часы—будильник ● Калькулятор

Голосовые вызовы	<ul style="list-style-type: none"> ● Входящие и исходящие вызовы ● Экстренный вызов ● Быстрый набор ● Переадресация вызова ● Ожидание вызова ● Запрет вызова ● Регистрация вызова ● DTMF ● Конференцсвязь ● Голосовая почта
Основные функции	<ul style="list-style-type: none"> ● Caller ID ● Синхронизация контактов SIM и телефона ● Кастомизируемые обои рабочего стола ● Режим энергосбережения
Расширенные функции	<ul style="list-style-type: none"> ● HD Voice ● VoLTE ● Видео–вызовы ● Снимки экрана ● Настраиваемое приложение–заставка ● Bluetooth (A2DP, AVRCP, HFP) ● Включение без батареи ● Контроль расходов AoCC ● USB (модем, обновление прошивки, PC–suite, OTG) ● Обновление FOTA
Звук	<ul style="list-style-type: none"> ● VoLTE ● FR, HR, EFR, AMR FR, AMR HR, WB–AMR
Языковые	<ul style="list-style-type: none"> ● Меню: русский, английский, китайский ● Клавиатура: кириллица, латиница ● SMS: кириллица, латиница ● Инструкция на русском
Физические характеристики	
Комплект поставки	<ul style="list-style-type: none"> ● Телефон ● Блок питания ● Телефонная трубка ● Телефонный шнур ● АКБ ● Руководство пользователя ● Гарантийный талон
Корпус	<ul style="list-style-type: none"> ● Пластик ABS ● Черный цвет ● Размер: 225x190x90 мм высота с трубкой на телефоне
Вес	<ul style="list-style-type: none"> ● Нетто 1.0 кг ● Брутто 1.4 кг
Упаковка	335x230x88 мм
Эксплуатация	<ul style="list-style-type: none"> ● Диапазон рабочих температур: –10°C ~ +40°C ● Влажность: 10–90% ● В помещении ● Настольная или настенная
Сертификация	<ul style="list-style-type: none"> ● EAC ● CE ● RoHS

ГАРАНТИЙНЫЙ ТАЛОН

Внимание! Гарантийный талон действителен только при наличии печати фирмы-продавца и правильном заполнении талона.

Гарантийный срок – 12 месяцев.

Примечание: гарантия не распространяется на аксессуары и принадлежности, если они есть (включая антенну), поставляемые с оборудованием.

ПРАВИЛА ГАРАНТИЙНОГО ОБСЛУЖИВАНИЯ.

Производитель гарантирует работоспособность устройства в течение срока, указанного в гарантийном талоне. В случае обнаружения неисправности в период действия гарантии производитель осуществляет бесплатное гарантийное обслуживание или замену оборудования.

1 Гарантийное обслуживание осуществляется при предъявлении заполненного гарантийного талона с указанием модели, идентификационного номера, наименовании продавца, даты продажи, при наличии подписей продавца и покупателя, печати продавца без помарок и исправлений.

2 Гарантийному обслуживанию подлежит оборудование, на которое установлен срок гарантийного обслуживания, начиная от даты продажи.

Гарантийные обязательства не распространяются на оборудование в следующих случаях:

- Если неисправность возникла вследствие небрежного или неправильного использования оборудования;
- Если маркировка серийного номера повреждена;
- Если ремонт/обслуживание/модификация оборудования выполнялись персоналом, не имеющим соответствующих полномочий;
- Если неисправность возникла вследствие обстоятельств, возникновение которых предотвратить невозможно: удара молнии, изменения напряжения, стихийных бедствий и т.д.;
- Если оборудование вышло из строя в результате попадания внутрь корпуса посторонних предметов, жидкостей, насекомых, веществ, не предназначенных для контакта с деталями оборудования;
- Если потребителем нарушены установленные правила использования, хранения и транспортировки;
- Если изделие эксплуатировалось с неоригинальными аксессуарами;
- Если оборудование использовалось при недопустимых температурах, в условиях повышенной влажности, запыленности, несоответствии Государственным стандартам параметров, питающих, телекоммуникационных и кабельных сетей.

С правилами, условиями и требованиями, указанными в гарантийном талоне, ознакомлен. Претензий к состоянию и комплектации оборудования не имею.

М.П. продавца

Подпись покупателя.....

Фирма-производитель /Модель.....
Идентификационный номер (IMEI, S/N).....
Продавец.....
Адрес продавца.....
Дата продажи..... Подпись продавца.....

ПРОИЗВЕДЕННОЕ ГАРАНТИЙНОЕ ОБСЛУЖИВАНИЕ

Начало ремонта	Окончание ремонта	Описание дефекта, выполненные работы	Сервисный центр	Подпись

Служба технической поддержки:

support@termit-russia.ru, тел: +7 (499) 455-06-82

Адреса сервисных центров указаны на сайте www.termit-russia.ru

Изготовитель: Linksys Telecom Shenzhen CO., LTD

Данные производителя: ООО Шэньчжэньская телекоммуникационная компания «Сюньчан»

Адрес: Китай, город Шэньчжэнь, район Лунган, подрайон Баньтянь, комьюнити Гантоу,
улица Синьвэйцзы Сюеган, дом 2223, офис С303-А.

Импортер: ООО «Цифровой Ангел»

Адрес импортера: Россия, 117105 Москва, Варшавское ш., д. 17

www.termit-russia.ru

E-mail: info@termit-russia.ru

Телефон: +7 (499) 455-06-82

Сделано в Китае





Служба технической поддержки:
support@termit-russia.ru
Тел: +7 (499) 455-06-82

Адреса сервисных центров указаны на сайте
www.termit-russia.ru